

**ASUS®**

**Serie PB278**

**Monitor LCD**

# **Guida dell'utente**

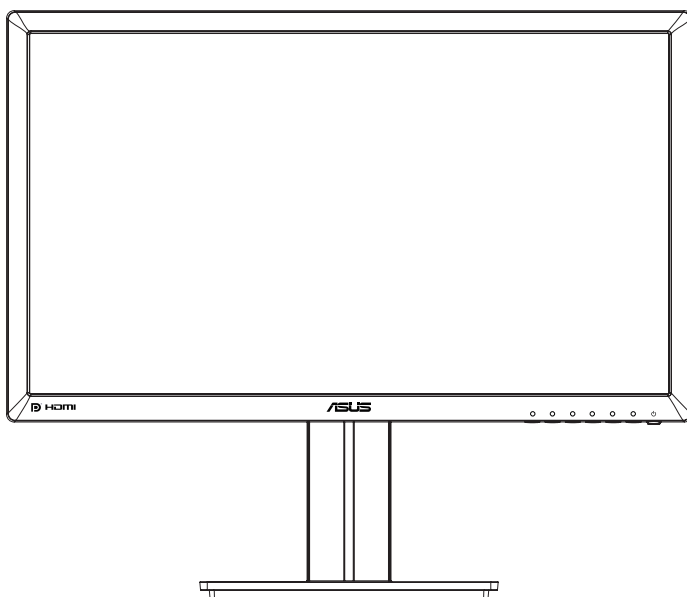

# Contenuti

Avvisi .....	iii
Informazioni sulla sicurezza .....	iv
Cura e pulizia .....	v
1.1 Benvenuto! .....	1-1
1.2 Contenuti della confezione .....	1-1
1.3 Assemblaggio del monitor .....	1-2
1.4 Collegamento dei cavi .....	1-3
1.4.1 Retro del monitor LCD .....	1-3
1.5 Presentazione del monitor .....	1-4
1.5.1 Uso dei tasti di controllo .....	1-4
1.5.2 Funzione QuickFit .....	1-6
2.1 Staccare il braccio/supporto (per montaggio su parete VESA) .....	2-1
2.2 Regolazione del monitor .....	2-2
3.1 Menu OSD (On-Screen Display).....	3-1
3.1.1 Come effettuare la riconfigurazione .....	3-1
3.1.2 Introduzione alle funzioni dell'OSD .....	3-2
3.2 Specifiche .....	3-10
3.3 Risoluzione dei problemi (FAQ).....	3-11
3.4 Elenco temporizzazioni supportate.....	3-12

Copyright © 2014 ASUSTeK COMPUTER INC. Tutti i diritti riservati.

Nessuna parte di questo manuale, compresi i prodotti e il software in esso descritti, può essere riprodotta, trasmessa, trascritta, salvata in un sistema di archiviazione o tradotta in altra lingua in qualsiasi forma o con qualsiasi mezzo, ad eccezione dei documenti conservati da parte dell'acquirente per il backup, senza l'espreso consenso scritto di ASUSTeK COMPUTER INC. ("ASUS").

La garanzia del prodotto o l'assistenza non sarà estesa se: (1) il prodotto viene riparato, modificato o alterato, a meno che tali riparazioni, modifiche o alterazioni non siano state autorizzate per iscritto da ASUS; oppure (2) il numero di serie del prodotto viene danneggiato o è assente.

ASUS FORNISCE QUESTO MANUALE "COSÌ COM'È" SENZA GARANZIA DI ALCUN TIPO, SIA ESSA IMPLICITA O ESPLICITA, COMPRESA MA NON LE GARANZIE O CONDIZIONI IMPLICITE DI COMMERCIALIZZABILITÀ O IDONEITÀ PER UN PARTICOLARE SCOPO. IN NESSUN CASO ASUS, I SUOI DIRIGENTI, FUNZIONARI, IMPIEGATI O DISTRIBUTORI SONO RESPONSABILI PER QUALSIASI DANNO INDIRETTO, SPECIALE, ACCIDENTALE O CONSEGUENTE (COMPRESI DANNI DERIVANTI DA PERDITA DI PROFITTO, PERDITA DI CONTRATTI, PERDITA D'USO O DI DATI, INTERRUZIONE DELL' ATTIVITA' E SIMILI), ANCHE SE ASUS È STATA AVVISATA DELLA POSSIBILITÀ CHE TALI DANNI SI POSSANO VERIFICARE IN SEGUITO A QUALSIASI DIFETTO O ERRORE NEL PRESENTE MANUALE O NEL PRODOTTO.

LE SPECIFICHE E LE INFORMAZIONI CONTENUTE IN QUESTO MANUALE SONO FORNITE A SOLO USO INFORMATIVO E SONO SOGGETTE A CAMBIAMENTI IN QUALSIASI MOMENTO, SENZA PREAVVISO, E NON POSSONO ESSERE INTERPRETATE COME UN IMPEGNO DA PARTE DI ASUS. ASUS NON SI ASSUME ALCUNA RESPONSABILITÀ E NON SI FA CARICO DI NESSUN ERRORE O INESATTEZZA CHE POSSA COMPARIRE IN QUESTO MANUALE, COMPRESI I PRODOTTI E I SOFTWARE DESCRITTI AL SUO INTERNO.

I prodotti e nomi delle aziende che compaiono in questo manuale possono o meno essere marchi registrati o copyright delle rispettive aziende, e sono usati solo a scopo identificativo o illustrativo a beneficio dell'utente, senza alcuna intenzione di violare i diritti di alcuno.

# Avvisi

## Dichiarazione della Commissione Federale per le Comunicazioni

Questo dispositivo è conforme alla Parte 15 delle Norme FCC. Il funzionamento è soggetto alle seguenti due condizioni:

- Questo dispositivo non può provocare interferenze dannose.
- Questo dispositivo deve poter ricevere qualsiasi interferenza, incluse quelle che potrebbero causare un funzionamento indesiderato.

Questa apparecchiatura è stata collaudata e trovata conforme ai limiti di un dispositivo digitale di Classe B, in conformità alla Parte 15 delle Norme FCC. Questi limiti sono designati a fornire una protezione ragionevole da interferenze dannose in un'installazione privata. Questo apparecchio genera, utilizza e può irradiare energia di radiofrequenza e, se non è installato ed utilizzato in accordo alle istruzioni del produttore, può causare interferenze dannose alle comunicazioni radio. Tuttavia, non esiste la certezza che si possano evitare interferenze nel caso di installazioni specifiche. Se questa apparecchiatura provoca interferenze dannose alla ricezione radiofonica o televisiva, che possono essere determinate accendendo o spegnendo l'apparecchiatura, l'utente è incoraggiato a cercare di correggere l'interferenza prendendo una o più delle seguenti misure:

- Riorientare o riposizionare l'antenna di ricezione.
- Aumentare la distanza tra l'attrezzatura ed il ricevitore.
- Collegare l'apparecchiatura ad una presa di corrente su un circuito diverso da quello a cui è collegato il ricevitore.
- Consultare il rivenditore o un tecnico esperto radio/TV per ottenere assistenza.



In qualità di partner Energy Star®, la nostra compagnia dichiara che questo prodotto è conforme ai criteri Energy Star® per l'ottimizzazione del consumo energetico.

## Dichiarazione Ente canadese per le comunicazioni

Questa apparecchiatura è stata trovata conforme ai limiti della Classe B per le emissioni di onde radio da apparecchi digitali come previsto dal Radio Interference Regulations del Canadian Department of Communications.

Questo apparecchio digitale di classe B è conforme all'ICES-003 canadese.

## Informazioni sulla sicurezza

- Prima di configurare il monitor, leggere attentamente tutta la documentazione fornita.
- Per prevenire pericoli di incendi o scosse elettriche, non esporre il monitor a pioggia o umidità.
- Non cercare di aprire l'alloggiamento del monitor. Le alte tensioni pericolose all'interno del monitor potrebbero causare gravi lesioni fisiche.
- Se l'alimentatore è rotto, non cercare di ripararlo da soli. Contattare un tecnico qualificato o il proprio rivenditore.
- Prima di utilizzare il prodotto, assicurarsi che tutti i cavi siano collegati correttamente e che i cavi di alimentazione non siano danneggiati. Se si rileva qualche danno, contattare immediatamente il proprio rivenditore.
- Le fessure e le aperture situate sulla parte posteriore o superiore dell'alloggiamento sono per la ventilazione. Non bloccare le fessure. Non posizionare questo prodotto vicino o sopra un radiatore o una fonte di calore a meno che non sia garantita un'adeguata ventilazione.
- Il monitor deve funzionare solo con il tipo di alimentazione indicata nella targhetta. Se non si conosce il tipo di alimentazione domestica di cui si dispone, consultare il rivenditore o il fornitore locale di energia.
- Utilizzare la spina di alimentazione adeguata in conformità allo standard di alimentazione locale.
- Non sovraccaricare le prese e le prolunghe. Il sovraccarico può provocare incendi o scosse elettriche.
- Evitare polvere, umidità e temperature estreme. Non posizionare il monitor in un'area in cui potrebbe bagnarsi. Posizionare il monitor su una superficie stabile.
- Scollegare l'unità durante i temporali o se non viene utilizzato per un periodo di tempo prolungato. In tal modo, si proteggerà il monitor dai danni causati da sbalzi di corrente.
- Non inserire oggetti o versare liquidi di alcun tipo nelle fessure dell'alloggiamento del monitor.
- Per garantire il funzionamento appropriato, usare il monitor solo con computer approvati UL che hanno ricettacoli configurati appropriatamente e marcati 100-240V AC.
- La presa deve trovarsi vicino all'apparecchiatura e deve essere facilmente accessibile.
- Se si riscontrano problemi tecnici con il monitor, contattare un tecnico qualificato o il proprio rivenditore.
- Prima di collegare la spina alla rete elettrica, fornire la messa a terra. E, quando si scollega la messa a terra, assicurarsi di scollegarla dopo aver estratto la spina dalla rete elettrica.

## Cura e pulizia

- Prima di sollevare o spostare il monitor, è meglio scollegare i cavi e il cavo di alimentazione. Osservare le corrette tecniche di sollevamento durante il posizionamento del monitor. Quando si solleva o trasporta il monitor, afferrarlo dai bordi. Non sollevare il display dal supporto o dal cavo.
- Pulizia. Spegnerne il monitor e scollegare il cavo di alimentazione. Pulire la superficie del monitor con un panno non abrasivo privo di lanugine. Le macchie difficili possono essere rimosse con un panno inumidito con un detergente delicato.
- Evitare l'utilizzo di detersivi contenenti alcol o acetone. Utilizzare detersivi adeguati per display LCD. Non spruzzare il detergente direttamente sullo schermo, in quanto potrebbe gocciolare all'interno del monitor e causare scosse elettriche.

### I seguenti sintomi sono normali con il monitor:

- A causa della natura della luce fluorescente, lo schermo può tremolare durante l'utilizzo iniziale. Spegnerne e riaccendere l'interruttore di alimentazione ed assicurarsi che il tremolio scompaia.
- Si può notare un leggero sbilanciamento della luminosità sullo schermo a seconda del modello di monitor che si utilizza.
- Se la stessa immagine viene visualizzata per ore, quando si cambia schermata si potrà vedere, sulla schermata attuale, l'impressione della schermata precedente. Lo schermo si riprende lentamente o si può spegnere il monitor per alcune ore.
- Quando lo schermo diventa nero o lampeggia, oppure non funziona, contattare il proprio rivenditore o il centro di assistenza per la riparazione. Non riparare lo schermo da soli!

### Convenzioni usate nel presente manuale



**AVVISO:** informazioni per evitare lesioni personali quando si cerca di completare un'operazione.



**ATTENZIONE:** informazioni per evitare danni ai componenti quando si cerca di completare un'operazione.



**IMPORTANTE:** informazioni che si DEVONO seguire per completare un'operazione.



**NOTA:** suggerimenti e informazioni supplementari per aiutare a completare un'operazione.

## **Dove trovare ulteriori informazioni**

Consultare le seguenti fonti per ulteriori informazioni e per gli aggiornamenti su prodotti e software.

### **1. Siti web ASUS**

I siti web ASUS in tutto il mondo forniscono informazioni aggiornate su hardware e software ASUS. Consultare <http://www.asus.com>

### **2. Documentazione opzionale**

La confezione del prodotto potrebbe includere documentazione opzionale aggiunta dal rivenditore. Tali documenti non fanno parte della confezione standard.

## 1.1 Benvenuto!

Congratulazioni per l'acquisto del monitor LCD ASUS®!

L'ultimo monitor LCD widescreen ASUS offre immagini nitide, più ampie e più luminose, oltre ad una miriade di caratteristiche che migliorano la visualizzazione.

Con queste funzioni si godrà della comodità e della deliziosa esperienza visiva fornita dal monitor!

## 1.2 Contenuti della confezione

La confezione deve contenere i seguenti elementi:

- ✓ Monitor LCD
- ✓ Base del monitor
- ✓ Guida rapida
- ✓ Scheda della garanzia
- ✓ 1 Cavo d'alimentazione
- ✓ 1x Cavo audio
- ✓ 1x Cavo DisplayPort (optional)
- ✓ 1x Cavo HDMI (optional)
- ✓ 1x Cavo DVI (Dual Link) (opzione)
- ✓ 1 Cavo VGA



- 
- Se alcuni elementi appaiono danneggiati o sono assenti, contattare immediatamente il proprio rivenditore.
-

## 1.3 Assemblaggio del monitor

### Per assemblare il monitor:

1. Collocare lo schermo su un tavolo coperto da un panno; montare la base come indicato nel disegno ed usare una moneta per fissare la vite.
2. Inserire il fermacavi in un foro del supporto, e regolare il monitor sull'angolazione più comoda.

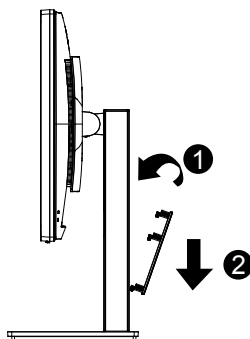
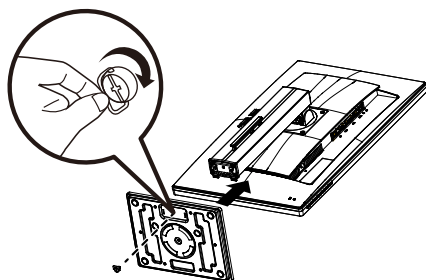



## 1.4 Collegamento dei cavi

### 1.4.1 Retro del monitor LCD

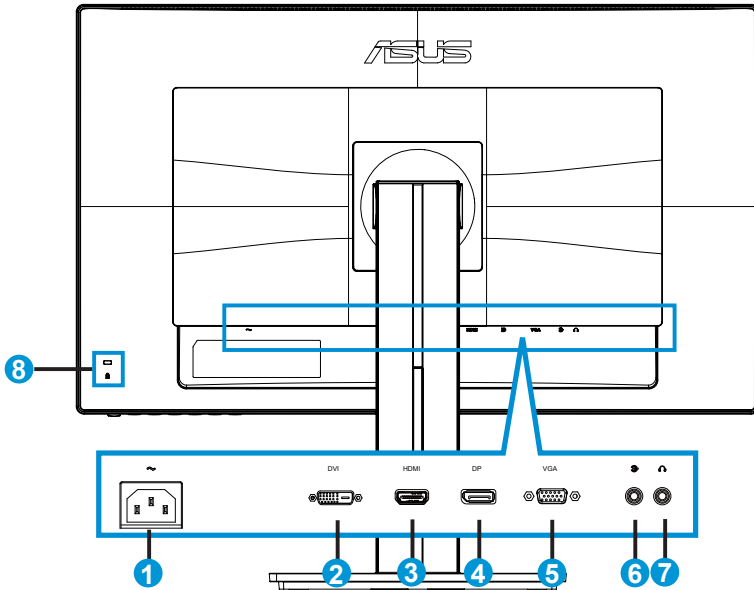

1. Porta AC-IN
2. Porta DVI
3. Porta HDMI
4. DisplayPort
5. Porta VGA
6. Audio - in Port
7. Porta uscita cuffie
8. Sistema antifurto Kensington

## 1.5 Presentazione del monitor

### 1.5.1 Uso dei tasti di controllo





Utilizzare i tasti del pannello posteriore del monitor per regolare le impostazioni dell'immagine.



1. Tasto alimentazione/Indicatore alimentazione:
  - Premere questo tasto per accendere/spengere il monitor.
  - La definizione del colore dell'indicatore di alimentazione è indicato nella tabella di seguito.

Stato	Descrizione
Bianco	ATTIVO
Giallo	Modalità standby
DISATTIVA	DISATTIVA

2. Tasto MENU:
  - Premere questo tasto per accedere al menu OSD.
3. Tasto QuickFit:
  - Si tratta di un tasto rapido per attivare la funzione **QuickFit** di allineamento.
  - La funzione **QuickFit** contiene 6 pagine di modelli comuni di griglie, dimensioni di fogli e dimensioni di foto. Fare riferimento a questa pagina 1-6 per avere maggiori informazioni.

4.  Tasto di Selezione input:
  - Usare questo tasto di scelta rapida per passare tra i segnali d'ingresso VGA, DVI, HDMI / MHL (solo per PB278QR) o DisplayPort.
5.  Tasto Chiudi
  - Uscita dal menu OSD.
6.  Tasto di scelta rapida 1
  - Questo è un tasto di scelta rapida. L'impostazione predefinita è Luminosità.
7.  Tasto di scelta rapida 2
  - Questo è un tasto di scelta rapida. L'impostazione predefinita è Splendid.

## 1.5.2 Funzione QuickFit

La funzione QuickFit contiene tre modelli: (1) Griglia (2) Dimensioni foglio (3) Dimensioni foto.

1. Griglia: Facilita ai progettisti ed agli utenti di organizzare i contenuti ed il layout su una pagina, e ad ottenere un aspetto coerente.



2. Dimensioni foglio: Permette agli utenti di visualizzare i documenti a dimensioni reali sullo schermo.

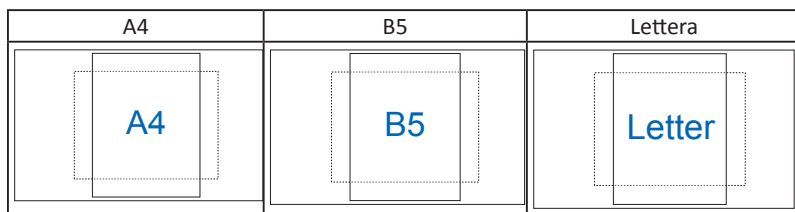

3. Dimensioni foto: Permette ai fotografi e ad altri utenti di visualizzare e modificare accuratamente le foto a dimensioni reali sullo schermo.

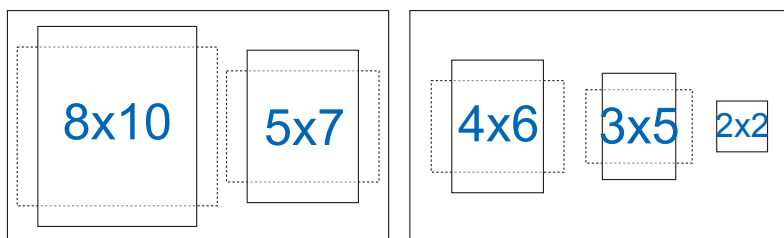

## 2.1 Staccare il braccio/supporto (per montaggio su parete VESA)

La base staccabile di questo monitor è progettata in modo particolare per il montaggio su parete VESA.

### Per rimuovere il braccio/supporto

1. Scollegare i cavi di alimentazione e del segnale. Posizionare con cura la parte anteriore del monitor rivolta verso il basso su un tavolo pulito.
2. Usare un cacciavite per rimuovere le quattro viti del braccio (Figura 1) e poi staccare il braccio/base dal monitor (Figura 2).



- Si consiglia di coprire la superficie del tavolo con un panno morbido per evitare danni al monitor.
- Mantenere il supporto del monitor mentre si rimuovono le viti.

Figura 1



Figura 2



- Il kit di montaggio a parete VESA (100 x 100 mm) deve essere acquistato separatamente.
- Usare solo con supporti per installazione su parete omologati UL con l'appropriato rapporto peso/carico minimo di 28,8 kg (dimensioni delle viti: M4 x 10 mm).

## 2.2 Regolazione del monitor

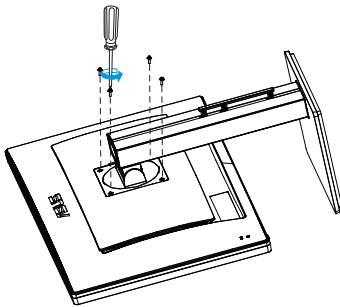
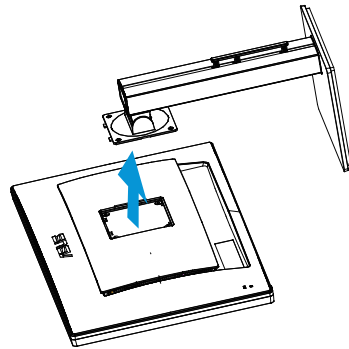
- Per una visione ottimale, si consiglia di guardare l'intero monitor, quindi regolare il monitor in base all'angolo di visione più comodo.
- Afferrare il supporto per impedire che il monitor cada quando si cambia l'inclinazione.
- L'angolazione del monitor può essere regolata da +20° a -5° ed è consentita una rotazione verso sinistra o destra di 60°. L'altezza del monitor può essere regolata di +/-12 cm.

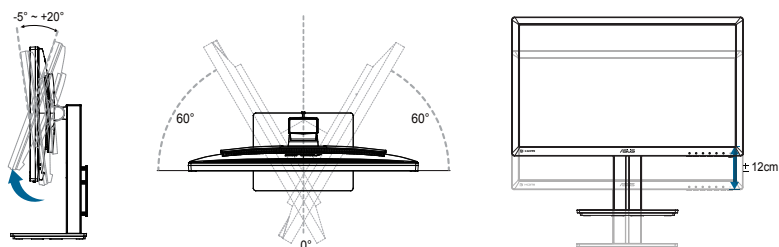

### Rotazione del monitor

1. Sollevare il monitor sulla posizione massima.
2. Inclinare il monitor alla sua massima angolazione.
3. Ruotare il monitor in senso orario sull'angolazione voluta.

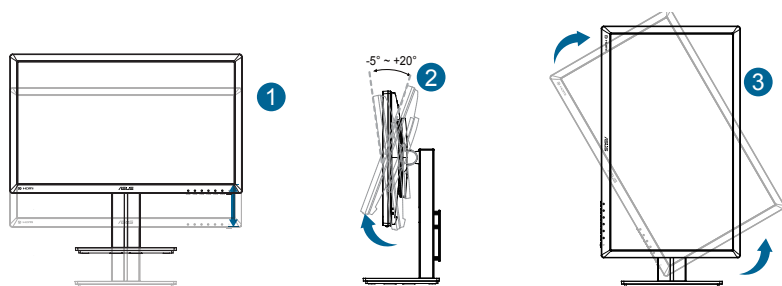

È normale che il monitor tremi leggermente mentre si regola l'angolo di visuale.

## 3.1 Menu OSD (On-Screen Display)

### 3.1.1 Come effettuare la riconfigurazione

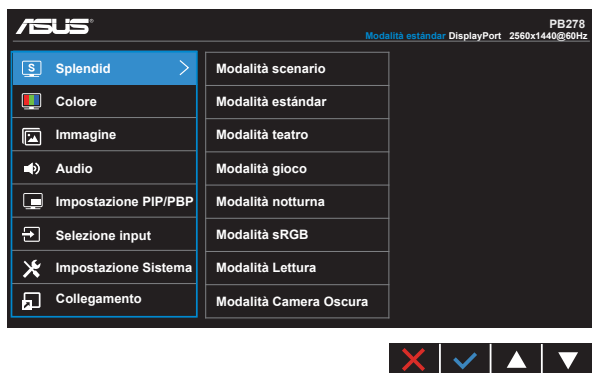

1. Premere il tasto MENU per attivare il menu OSD.
2. Premere il tasto ▼ e ▲ per passare tra le opzioni del Menu. Quando ci si sposta da un'icona all'altra, è evidenziato il nome dell'opzione.
3. Premere il tasto ✓ per selezionare la voce evidenziata nel menu.
4. Premere il tasto ▼ e ▲ per selezionare il parametro voluto.
5. Premere il tasto ✓ per accedere alla barra di scorrimento e poi usare il tasto ▼ o ▲, in base agli indicatori nel menu, per eseguire le modifiche.
6. Selezionare ↶ per tornare al menu precedente, oppure selezionare ✓ per accettare e tornare al menu precedente.

## 3.1.2 Introduzione alle funzioni dell'OSD

### 1. Splendid

Questa funzione dispone di otto funzioni secondarie che possono essere selezionate in base alle preferenze personali. Ogni modalità dispone di una funzione Ripristino che consente di mantenere l'impostazione o tornare alla modalità preimpostata.

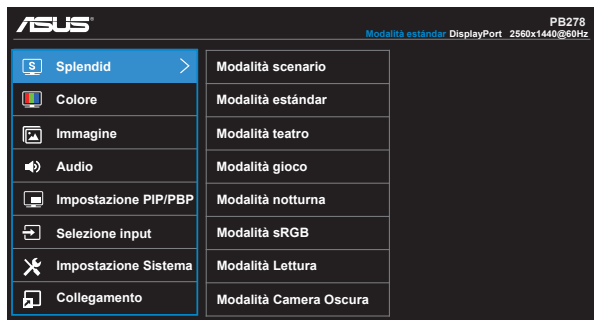

- **Modalità scenario:** Questa è la scelta ottimale per la visualizzazione di foto di paesaggi con SPLENDID™ Intelligence Technology.
- **Modalità standard:** Questa è la scelta ottimale per l'editing di documenti con SPLENDID™ Video Intelligence Technology.
- **Modalità teatro:** Questa è la scelta ottimale per guardare film con SPLENDID™ Video Intelligence Technology.
- **Modalità gioco:** Questa è la scelta ottimale per giocare con SPLENDID™ Video Intelligence Technology.
- **Modalità notturna:** Questa è la scelta ottimale per giochi con scene scure o per guardare film con scene scure con SPLENDID™ Video Intelligence Technology.
- **Modalità sRGB:** È la selezione più indicata per la visione di foto e grafica dai PC.
- **Modalità lettura (solo per PB278QR):** Questa è la scelta migliore per la lettura di libri.
- **Modalità stanza buia (solo per PB278QR):** Questa è la scelta migliore per un ambiente con luce debole.



- In Modalità standard, le funzioni Saturazione, Tonalità pelle, Nitidezza ed ASCR non sono configurabili.
- In Modalità sRGB, le funzioni Saturazione, Colore, Tonalità pelle, Nitidezza, Luminosità, Contrasto ed ASCR non sono configurabili.
- In Modalità Lettura, le funzioni Saturazione, Tonalità pelle, Nitidezza, ASCR, Contrasto e Colore non sono configurabili.



## 2. Colore

Selezionare il colore di immagine preferito con questa funzione.

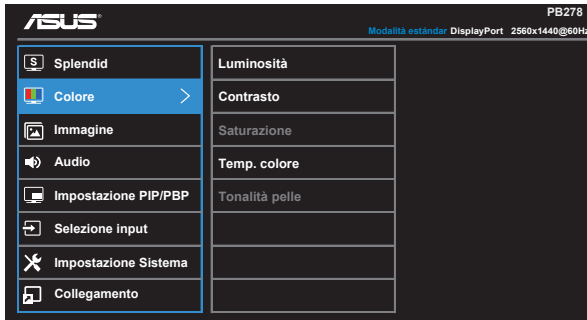

- **Luminosità:** La gamma di regolazione è tra 0 e 100.
- **Contrasto:** La gamma di regolazione è tra 0 e 100.
- **Saturazione:** La gamma di regolazione è tra 0 e 100.
- **Colore:** Contiene tre modalità colore predefinite (**Freddo**, **Normale**, **Caldo**) ed una **Modalità Utente**.
- **Tonalità pelle:** Contiene tre modalità colore che includono **“Rossastro”**, **“Naturale”** e **“Giallastro”**.



- 
- In Modalità Utente, i colori di R (rosso), G (verde) e B (blu) sono configurabili dall'utente; la gamma di regolazione è tra 0 e 100.
-

### 3. Immagine

Le funzioni Nitidezza, Trace Free, Controlli, VividPixel, ASCR, Posizione (solo VGA), Fuoco (solo VGA) e Sintonizzazione Automatica (solo VGA) dell'immagine possono essere regolate da questa funzione principale.

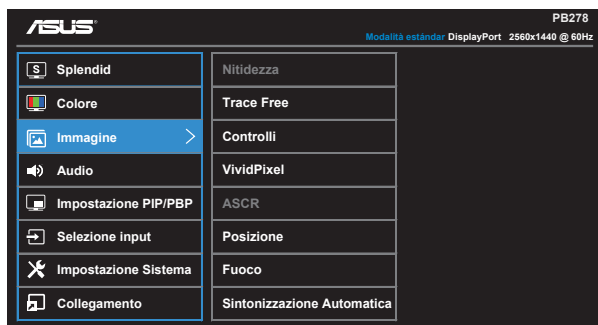

- **Nitidezza:** Regola la nitidezza dell'immagine. La gamma di regolazione è tra 0 e 100.
- **Trace Free:** accelera il tempo di risposta con tecnologia Over Drive. La gamma di regolazione è tra 0 (minima) e 100 (massima).
- **Controlli:** Regola il rapporto proporzioni su “Schermo intero”, “4:3”, “1:1”, “Overscan”.
- **VividPixel:** Tecnologia esclusiva ASUS che porta vedute realistiche per una visione cristallina ed orientata ai dettagli. La gamma di regolazione è tra 0 e 100.
- **ASCR:** Selezionare **ATTIVO** o **DISATTIVA** per abilitare o disabilitare la funzione di rapporto contrasto dinamico.
- **Posizione:** Regola la posizione orizzontale (**Posizione-O.**) e la posizione verticale (**Posizione-V.**) dell'immagine. La gamma di regolazione è tra 0 e 100 (disponibile solo per ingresso VGA).
- **Fuoco:** Riduce i disturbi delle linee orizzontali e verticali dell'immagine regolando separatamente (**Fase**) e (**Clock**). La gamma di regolazione è tra 0 e 100 (disponibile solo per ingresso VGA).
- **Sintonizzazione Automatica:** Regola automaticamente l'immagine su posizione, frequenza e fase ottimali. (Disponibile solo per l'ingresso VGA.)



- 
- La Fase regola la fase del segnale di frequenza dei pixel. Se la regolazione della fase non è corretta, lo schermo visualizza disturbi orizzontali.
  - Clock (frequenza dei pixel) regola il numero di pixel letti da una scansione orizzontale. Se la frequenza non è corretta, lo schermo visualizza strisce verticali e l'immagine non è proporzionata.
-

#### 4. Audio

Regola le impostazioni audio in base alle proprie preferenze.

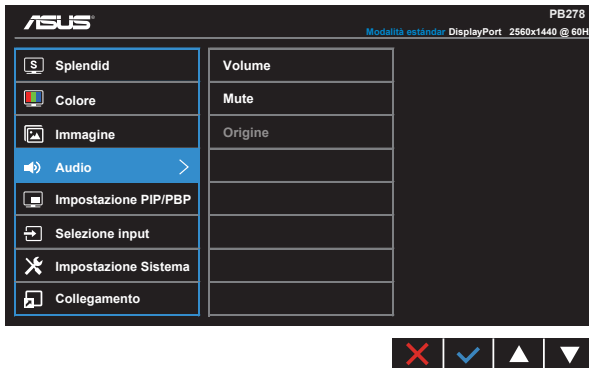

- **Volume:** regola il livello del volume in uscita.
- **Mute:** Esclude l'uscita audio.
- **Origine:** Regola l'origine audio su "Line In" (Ingresso linea) o "HDMI/MHL" (disponibile solo per l'ingresso HDMI/MHL e MHL disponibile solo per PB278QR);  
Regola l'origine audio su Ingresso linea o "DisplayPort" (disponibile solo per l'ingresso DisplayPort).

#### 5. PIP/PBP Setting (Impostazione PIP/PBP) (solo per PB278QR)

L'impostazione PIP/PBP permette di aprire un'altra finestra secondaria collegata ad un'altra origine video oltre alla finestra principale dell'origine video originale.

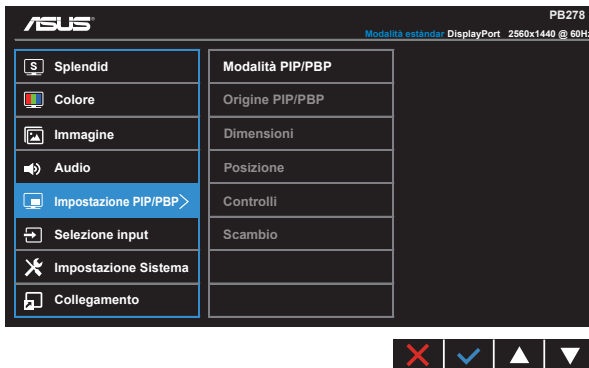

Attivando questa funzione il monitor visualizza due immagini da due origini video diverse.

- **PIP/PBP Mode (Modalità PIP/PBP):** Seleziona la funzione PIP o PBP, oppure la disattiva.
- **PIP/PBP Source (Origine PIP/PBP):** Seleziona l'origine dell'ingresso video tra "VGA", "DVI", "HDMI/MHL" e "DisplayPort".
- **Dimensione:** Regola le dimensioni PIP su "Piccolo", "Medio" o "Grande".
- **Posizione:** Regola la posizione della finestra secondaria PIP su "In alto a destra", "In alto a sinistra", "In basso a destra" o "In basso a sinistra".
- **Controlli:** Regola il rapporto proporzioni PIP e regola automaticamente le dimensioni della finestra PIP.
- **Scambio:** Scambia le origini della finestra principale e secondaria.

		Finestra principale			
		VGA	DVI	HDMI/MHL	DisplayPort
Finestra secondaria	VGA		Si	Si	Si
	DVI	Si		Si	Si
	HDMI/MHL	Si	Si		Si
	DisplayPort	Si	Si	Si	

## 6. Selezione input

Seleziona l'origine dell'ingresso tra **VGA**, **DVI**, **HDMI / MHL** (solo per **PB278QR**) o **DisplayPort**.

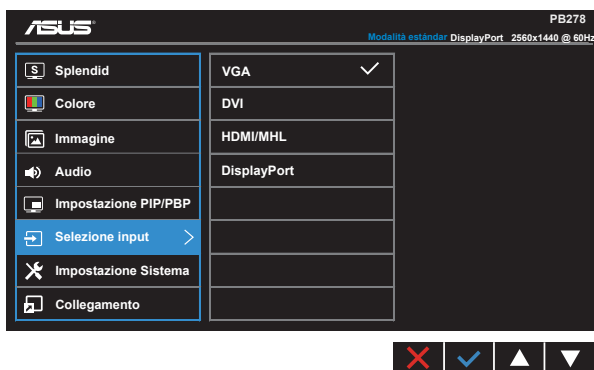

## 7. Impostazione Sistema

Regola la configurazione del sistema.

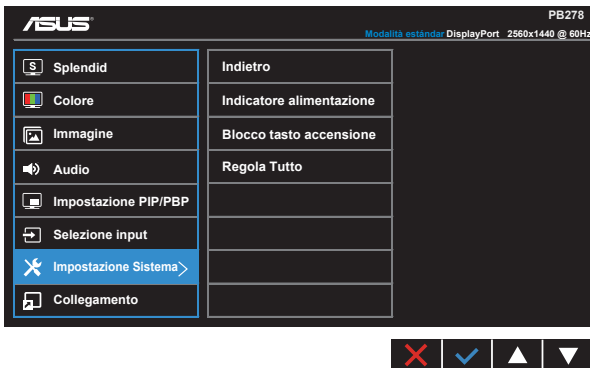
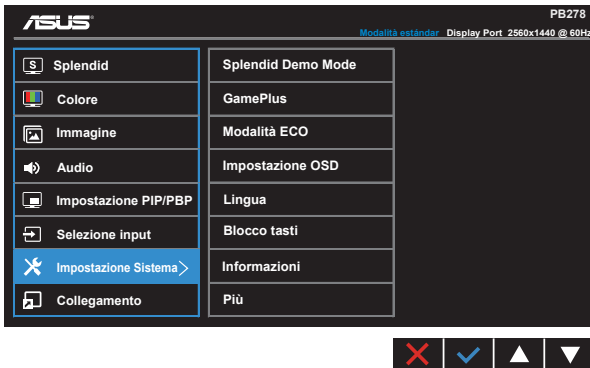

- **Splendid Demo Mode:** attiva la modalità demo per la funzione Splendid.
- **GamePlus:** La funzione GamePlus fornisce uno strumento e crea un ambiente di gioco migliore per gli utenti quando giocano a tipi diversi di gioco. In particolare, la funzione Punto di mira è progettata appositamente per i nuovi giocatori o i principianti interessati a giochi sparattutto in prima persona (FPS).

Attivazione di GamePlus:

- Selezionare **ATTIVO** per accedere al menu principale GamePlus.
- Premere il tasto ◀ e ▶ per selezionare tra la funzione Punto di mira e Timer.

- Premere il tasto **✓** per confermare la funzione scelta. Premere il tasto **↶** per tornare indietro. Premere il tasto **✗** per uscire e chiudere.

<p>Menu principale GamePlus</p> 	<p>GamePlus-Punto di mira</p> 
<p>Menu principale GamePlus-Timer</p> 	<p>Menu principale GamePlus-Timer-Posizione</p> 

- **ECO Mode:** Attiva la modalità eco per il risparmio energetico.
- **Impostazione OSD:** Regola **Tempo attesa OSD**, **DDC/CI** e **Trasparenza** del menu OSD.
- **Lingua:** Seleziona la lingua OSD. Le opzioni sono: **Inglese**, **Francese**, **Tedesco**, **Spagnolo**, **Italiano**, **Olandese**, **Russo**, **Cinese Tradizionale**, **Cinese Semplificato**, **Giapponese**, **Persiano**, **Tailandese**, **Indonesiano**, **Polonia**, **Turchia**, **Portogallo**, **Ceco**, **Croato**, **Ungherese**, **Rumeno** e **Coreano**.
- **Blocco tasti:** Funzione di blocco di tutti i tasti. Premere il secondo tasto sulla destra per più di cinque secondi per disabilitare la funzione di blocco dei tasti.
- **Informazioni:** visualizza le informazioni sul monitor.
- **Più:** Va alla pagina successiva di System Setting (Impostazioni del sistema).
- **Indietro:** Va alla pagina precedente di System Setting (Impostazioni del sistema).
- **Indicatore alimentazione:** Accende/spegne l'indicatore LED d'alimentazione.
- **Blocco tasto accensione:** Per disabilitare/abilitare il tasto d'alimentazione
- **Regola Tutto:** Selezionare **"Sì"** per riportare tutte le impostazioni sulla modalità predefinita.

## 8. Collegamento

Selezionando questa opzione si possono impostare due tasti di scelta rapida.

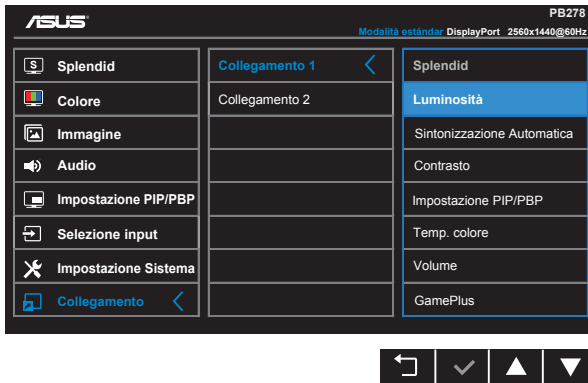

- **Collegamento 1:** L'utente può scegliere tra “Splendid”, “Luminosità”, “Sintonizzazione Automatica.”, “Contrasto”, “Impostazione PIP/PBP”, “Colore”, “Volume” e “GamePlus” per impostare il tasto di scelta rapida. L'impostazione predefinita è Luminosità.
- **Collegamento 2:** L'utente può scegliere tra “Splendid”, “Luminosità”, “Sintonizzazione Automatica.”, “Contrasto”, “Impostazione PIP/PBP”, “Colore”, “Volume” e “GamePlus” per impostare il tasto di scelta rapida. L'impostazione predefinita è Splendid.

## 3.2 Specifiche

Modello	PB278Q/PB278QR
Dimensioni schermo	27,0" W (68,6 cm)
Risoluzione max.	1920x1080 (VGA); 2560x1440 (DVI, HDMI, DP)
Luminosità (tipica)	300cd/m <sup>2</sup>
Rapporto di contrasto intrinseco (tipico)	1000:1
Angolo di visione (CR=10)	178°(V) / 178°(H)
Colori dello schermo	16.7 M (True 8bit)
Tempo di risposta	5 ms (grigio su grigio)
Altoparlante satellitare	3 W x 2 stereo
Uscita cuffie	Sì
Audio da HDMI	Sì
Ingresso HDMI	Sì
Ingresso DVI	DVI (Dual Link) con HDCP
Ingresso D-Sub	Sì
Ingresso DisplayPort	Sì
Ingresso linea audio	Sì
Consumo all'accensione (ON)	< 60W*
Nota	* In base allo standard Energy Star 6.0
Colori coperture	Nero
Modalità di risparmio energetico	< 0,5 W
Modalità di spegnimento	< 0,5 W
Inclinazione	-5° ~ +20°
Rotazione (angolazione)	+60°~-60°
Rotazione (angolazione/direzione)	90° (in senso orario)
Regolazione dell'altezza (mm)	Sì (0~120mm)
Montaggio a parete VESA	Sì (100 mm x 100 mm)
Dimensioni fisiche fisiche (LxAxP)	643 x 552,3 x 218 mm
Dimensioni involucro (LxAxP)	755 x 224 x 470 mm
Peso netto (stimato)	7,8 kg
Peso lordo (stimato)	11 kg
Tensione nominale	CA 100~240 V (integrata)



### 3.3 Risoluzione dei problemi (FAQ)

Problema	Possibile soluzione
Il LED di alimentazione non è attivo	<ul style="list-style-type: none"><li>• Premere il tasto  per controllare se il monitor è in modalità ATTIVO.</li><li>• Controllare che il cavo di alimentazione sia collegato correttamente al monitor e alla presa di rete.</li><li>• Controllare la funzione Power Indicator (Indicatore alimentazione) nel menu principale OSD. Selezionare "ATTIVO" per attivare il LED d'alimentazione.</li></ul>
Il LED di alimentazione si accende in giallo e non appare alcuna immagine sullo schermo	<ul style="list-style-type: none"><li>• Controllare che il monitor e il computer siano in modalità ATTIVO.</li><li>• Assicurarsi che il cavo del segnale sia collegato correttamente al monitor e al computer.</li><li>• Ispezionare il cavo del segnale e assicurarsi che nessuno dei piedini sia piegato.</li><li>• Collegare il computer con un altro monitor per controllare che il computer funzioni correttamente.</li></ul>
Immagine su schermo troppo chiara o scura	<ul style="list-style-type: none"><li>• Regolare le impostazioni di Contrasto e Luminosità tramite l'OSD.</li></ul>
L'immagine sullo schermo sobbalza o nell'immagine è presente una forma d'onda	<ul style="list-style-type: none"><li>• Assicurarsi che il cavo del segnale sia collegato correttamente al monitor e al computer.</li><li>• Spostare i dispositivi elettrici che potrebbero causare interferenze elettriche.</li></ul>
L'immagine sullo schermo presenta difetti di colore (il bianco non sembra bianco)	<ul style="list-style-type: none"><li>• Ispezionare il cavo del segnale e assicurarsi che nessuno dei piedini sia piegato.</li><li>• Eseguire Ripristino tramite l'OSD.</li><li>• Regolare le impostazioni di colore Rosso / Verde / Blu o selezionare Colore tramite l'OSD.</li></ul>
Nessun audio o audio basso	<ul style="list-style-type: none"><li>• Assicurarsi che il cavo audio sia collegato correttamente al monitor.</li><li>• Regolare le impostazioni del volume sul monitor e sul computer.</li><li>• Assicurarsi che il driver della scheda audio del computer sia correttamente installato e attivato.</li><li>• Nel menu OSD, assicurarsi che l'origine audio sia corretta.</li></ul>

## 3.4 Elenco temporizzazioni supportate

### Temporizzazioni primarie con supporto PC

Risoluzione	Frequenza di aggiornamento	Frequenza orizzontale
640x480	60Hz	31,469kHz
640x480	72Hz	37,861kHz
640x480	75Hz	37,5kHz
800x600	56Hz	35,156kHz
800x600	60Hz	37,879kHz
800x600	72Hz	48,077kHz
800x600	75Hz	46,875kHz
1024x768	60Hz	48,363kHz
1024x768	70Hz	56,476kHz
1024x768	75Hz	60,023kHz
1152x864	75Hz	67,5kHz
1280x960	60Hz	60kHz
1280x1024	60Hz	63,981kHz
1280x1024	75Hz	79,976kHz
1440x900	60Hz	55,935kHz
1440x900	75Hz	70,635kHz
1680x1050	60Hz	65,29kHz
1920x1080	60Hz	67,5kHz

#### Modalità IBM, temporizzazioni preimpostate (ingressi D-SUB, DVI-D, HDMI)

Risoluzione	Frequenza di aggiornamento	Frequenza orizzontale
640 x 350	70Hz	31,469kHz
720x400	70Hz	31,469kHz

#### Modalità MAC, temporizzazioni preimpostate (ingressi D-SUB, DVI-D, HDMI)

Risoluzione	Frequenza di aggiornamento	Frequenza orizzontale
640x480	67Hz	35kHz
832x624	75Hz	49,725kHz

Modalità VESA, temporizzazioni disponibili per l'utente

Risoluzione	Frequenza di aggiornamento	Frequenza orizzontale
848x480	60Hz	31.02
1280 x 720 (RB)	60Hz	44,444kHz
1280x720	60Hz	44,772kHz
1280x720	75Hz	56,456kHz
1280 x 768 (RB)	60Hz	47,396kHz
1280 x 800 (RB)	60Hz	49,306kHz
1280x800	60Hz	49,702kHz
1280x800	75Hz	62,795kHz
1366x768	60Hz	47,712kHz
1440 x 900 (RB)	60Hz	55,469kHz
1440x900	75Hz	70,635kHz
1680 x 1050 (RB)	60Hz	64,674kHz
1920x1080	60Hz	66,587kHz

Modalità WQHD (solo DVI (Dual Link), HDMI e DP)

2560x1440	60Hz	88,787kHz
-----------	------	-----------

\* Mentre PB278Q supporta risoluzioni WQHD fino a 2560 x 1440, includendo DVI-Dual Link, HDMI e DisplayPort, alcune schede video supportano solo risoluzioni fino a 1920 x 1200 per la trasmissione dei contenuti tramite HDMI. Verificare con il distributore locale o con il rivenditore sulle limitazioni hardware del vostro computer portatile o desktop.

## Temporizzazioni SD/HD (solo ingresso HDMI)

Formati HDMI 1.3, CEA-861B, supporto temporizzazioni principali di SD/HD (solo ingresso HDMI)

Risoluzione	Frequenza di aggiornamento	Frequenza orizzontale
640x480P	59,94 / 60Hz	31,469 / 31,5kHz
720x480P	59,94 / 60Hz	31,469 / 31,5kHz
720x576P	50Hz	31,25kHz
1280x720P	50Hz	37,5kHz
1280x720P	59,94 / 60Hz	44,955 / 45kHz
1920x1080i	50Hz	28,125kHz
1920x1080i	59,94 / 60Hz	33,716 / 33,75kHz

Formati HDMI 1.3, CEA-861B, supporto temporizzazioni optional di SD/HD (solo ingresso HDMI)

Risoluzione	Frequenza di aggiornamento	Frequenza orizzontale
1440x480P	59,94 / 60Hz	31,469 / 31,5kHz
1440x576P	50Hz	31,25kHz
1920x1080P	50Hz	56,25kHz
1920x1080P	59,94 / 60Hz	67,433 / 67,5kHz

\* Le modalità non elencate nelle tabelle precedenti potrebbero non essere supportate. Per una risoluzione ottimale, si consiglia di scegliere una modalità elencata nelle tabelle precedenti.